



Cambridge International Examinations
Cambridge International General Certificate of Secondary Education

CANDIDATE
NAME

CENTRE
NUMBER

--	--	--	--	--

CANDIDATE
NUMBER

--	--	--	--



SPANISH

0530/12

Paper 1 Listening

May/June 2017

Approx. 45 minutes

Candidates answer on the Question Paper.

No Additional Materials are required.

READ THESE INSTRUCTIONS FIRST

Write your Centre number, candidate number and name in the spaces at the top of this page.

Write in dark blue or black pen.

Do not use staples, paper clips, glue or correction fluid.

DO **NOT** WRITE IN ANY BARCODES.

Answer **all** questions.

The number of marks is given in brackets [] at the end of each question or part question.

The syllabus is approved for use in England, Wales and Northern Ireland as a Cambridge International Level 1/Level 2 Certificate.

This document consists of **11** printed pages and **1** blank page.

Sección 1

Ejercicio 1 Preguntas 1–8

En esta sección del examen vas a oír una serie de observaciones o diálogos cortos que podrías oír en países donde se habla español.

Para cada pregunta indica tu respuesta escribiendo una X en la casilla correcta.

Vas a oír cada observación o diálogo dos veces.

Estás en casa de tu amigo.

1 En su casa, tu amigo te dice:

¿Qué habitación prefiere tu amigo?

A	
---	--

B	
---	--

C	
---	--

D	
---	--

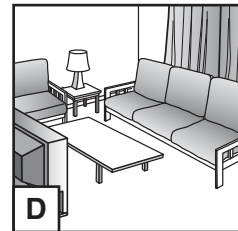
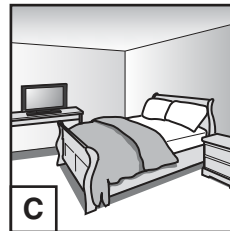
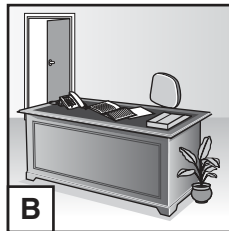
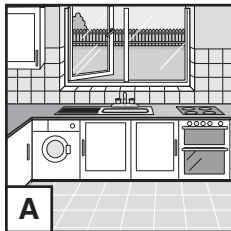

[1]

2 Tu amigo te ofrece algo:

¿Qué te ofrece tu amigo?

A	
---	--

B	
---	--

C	
---	--

D	
---	--

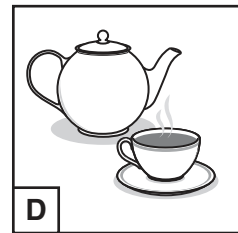
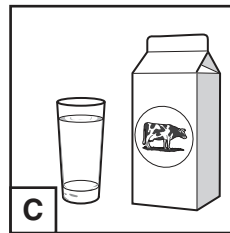
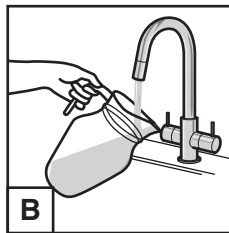
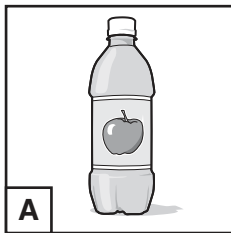

[1]

3 Por la tarde, tu amigo te dice:

¿Qué quiere hacer tu amigo?

A	
B	
C	
D	

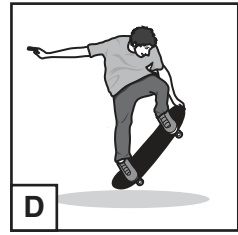
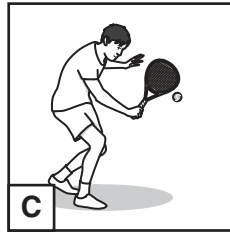
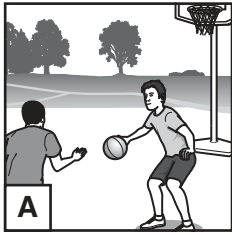

[1]

4 Quieres ir a comer algo. Tu amigo te dice:

¿Dónde está la pastelería?

A	
B	
C	
D	

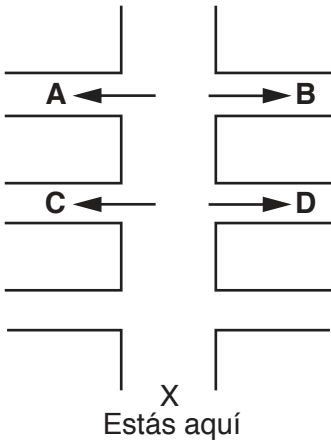

[1]

5 Tu amigo necesita comprar algo. Te dice:

¿Qué tiene que comprar tu amigo?

A	
B	
C	
D	

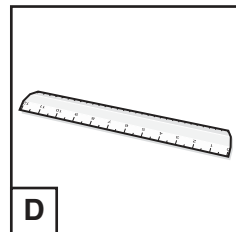
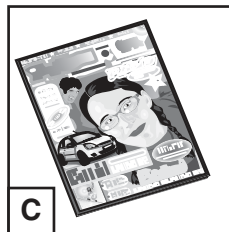
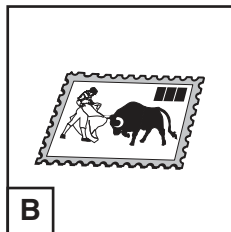
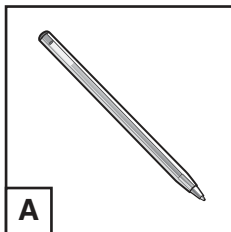

[1]

6 En casa, tu amigo dice:

¿Qué animal tiene tu amigo?

A	
B	
C	
D	

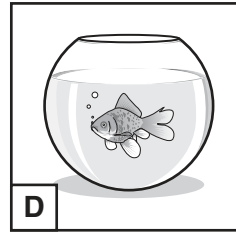
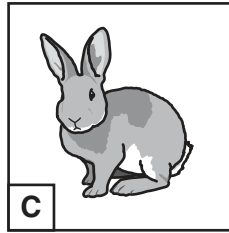
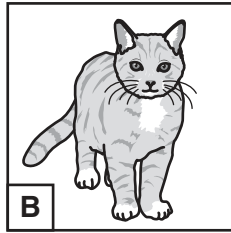
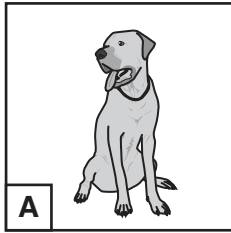

[1]

7 Estáis viendo la televisión. Tu amigo dice:

¿A qué hora empieza la película?

A	
B	
C	
D	

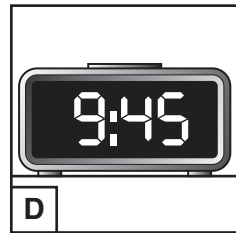
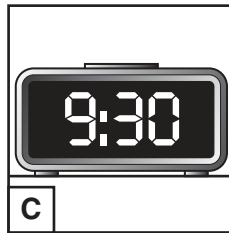
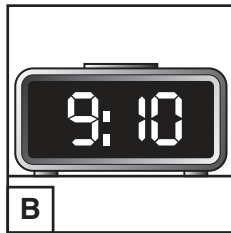
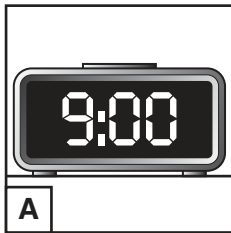

[1]

8 Quieres leer algo. Tu amigo te dice:

¿Qué libro recomienda tu amigo?

A	
B	
C	
D	

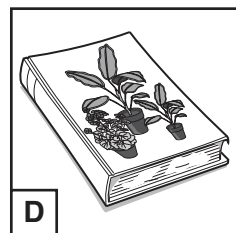
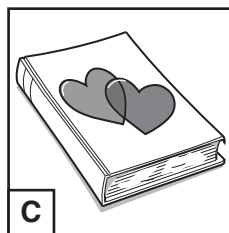
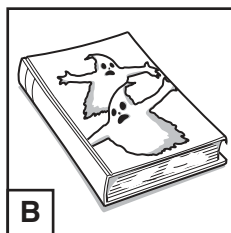
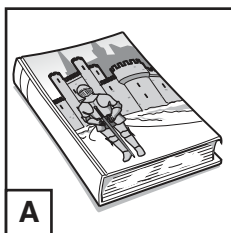

[1]



[Total: 8]

Ejercicio 2 Preguntas 9–15

Vas a oír a la guía de un parque acuático.

Escúchala con atención y completa la ficha **en español**. Habrá una pausa durante lo que dice la guía.

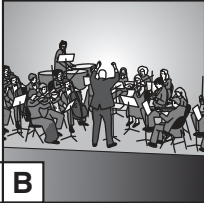
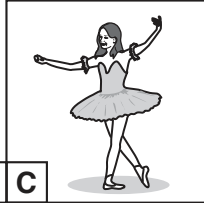
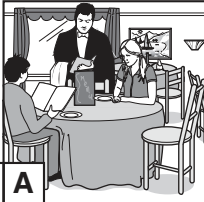
Vas a oír la información dos veces, pero antes tienes unos segundos para leer las preguntas.

<h3>Parque acuático</h3>		
9	El parque está cerrado los	[1]
10	Espectáculo que hay hoy: <i>(indica 1 respuesta)</i>	
	<div style="display: flex; justify-content: space-around; align-items: center;"> <div style="text-align: center;">  <div style="border: 1px solid black; padding: 2px; width: 30px; margin: 0 auto;">A</div> </div> <div style="text-align: center;">  <div style="border: 1px solid black; padding: 2px; width: 30px; margin: 0 auto;">B</div> </div> <div style="text-align: center;">  <div style="border: 1px solid black; padding: 2px; width: 30px; margin: 0 auto;">C</div> </div> </div>	[1]
11	La taquilla se encuentra al lado de: <i>(indica 1 respuesta)</i>	
	<div style="display: flex; justify-content: space-around; align-items: center;"> <div style="text-align: center;">  <div style="border: 1px solid black; padding: 2px; width: 30px; margin: 0 auto;">A</div> </div> <div style="text-align: center;">  <div style="border: 1px solid black; padding: 2px; width: 30px; margin: 0 auto;">B</div> </div> <div style="text-align: center;">  <div style="border: 1px solid black; padding: 2px; width: 30px; margin: 0 auto;">C</div> </div> </div>	[1]

[PAUSA]

12 Para los padres, hay dos zonas donde pueden: *(indica 1 respuesta)*

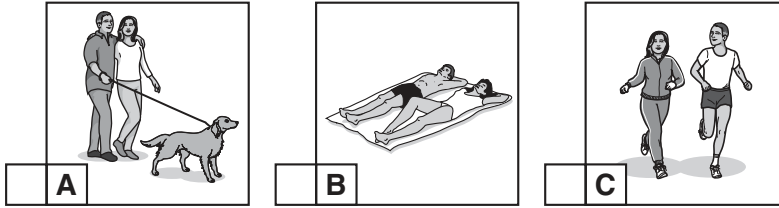

[1]

13 En la cafetería, no hay que pagar: *(indica 1 respuesta)*

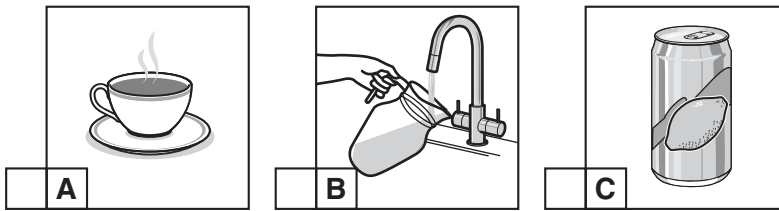

[1]

14 Ahora hay un problema con una: *(indica 1 respuesta)*

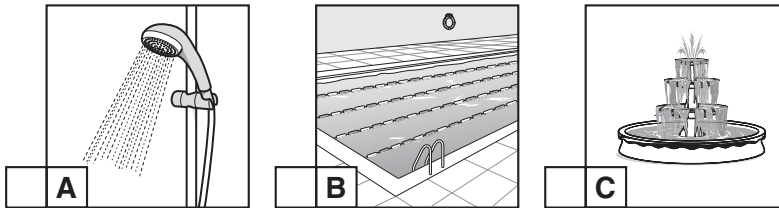

[1]

15 Se puede reconocer a los trabajadores por su: *(indica 1 respuesta)*

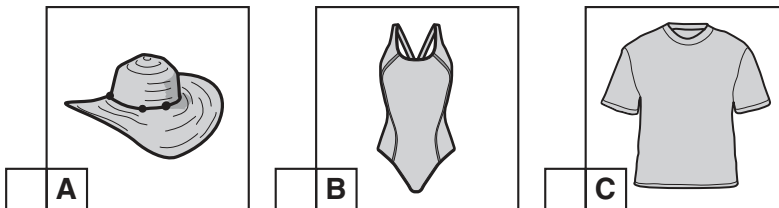

[1]

[Total: 7]

Sección 2

Ejercicio 1 Pregunta 16

Vas a oír la opinión de cuatro jóvenes sobre trabajar durante las vacaciones. Escucha lo que dicen con atención y escribe una X en la casilla si la afirmación es **Verdad**.

Hay que marcar **solo 6** casillas (XXXXXX).

Vas a oír lo que dicen dos veces, pero antes tienes unos segundos para leer las afirmaciones.

Andrés**VERDAD**

(a) Andrés trabaja en un negocio de la familia.

(b) Andrés gana poco dinero con su trabajo.

(c) Andrés quiere ahorrar para irse de viaje.

Victoria

(d) En el pueblo de Victoria, hace buen tiempo todo el año.

(e) Los amigos de Victoria trabajan durante las vacaciones.

(f) Victoria ha trabajado en distintos lugares.

Juan Pablo

(g) Juan Pablo va a buscar trabajo durante el verano.

(h) A Juan Pablo le encanta la naturaleza.

(i) En este momento, Juan Pablo tiene suficiente dinero.

Sonia

(j) Sonia trabaja con sus abuelos.

(k) Sonia tuvo una mala experiencia en un trabajo.

(l) Los padres de Sonia quieren que ella trabaje más.

[Total: 6]

Ejercicio 2 Preguntas 17–25

Vas a oír una entrevista con Marga, que habla sobre la escuela de vela a la que fue en las vacaciones. Escúchala con atención y contesta a las preguntas. Habrá una pausa durante la entrevista.

Primera parte: Preguntas 17 a 21. En cada frase hay algo que no corresponde a lo que se dice en la entrevista. Escucha la entrevista y escribe la palabra correcta **en español**.

Vas a oír la primera parte de la entrevista dos veces, pero antes tienes unos segundos para leer las preguntas 17 a 21.



17 Marga fue a la escuela de vela con un amigo.[1]

18 La playa donde estaba la escuela era muy larga.[1]

19 Al principio, Marga estaba aburrída.[1]

20 Para hacer vela, necesitas poder nadar un kilómetro.[1]

21 Los profesores explicaron terriblemente cómo navegar.[1]

[PAUSA]

Segunda parte: Preguntas 22 a 25. Vas a oír la segunda parte de la entrevista dos veces. Escúchala y contesta a las preguntas **en español**. Tienes unos segundos para leer las preguntas.

22 Haciendo surf, ¿qué tenía que hacer Marga frecuentemente?
.....[1]

23 ¿Con quién compartía Marga el dormitorio?
.....[1]

24 ¿Cuándo había sesiones de vela normalmente?
.....[1]

25 ¿Cómo se sentía Marga cuando navegó sola por primera vez?
.....[1]

[Total: 9]

Sección 3

Ejercicio 1 Preguntas 26–31

Vas a oír una entrevista con Alberto Martínez, un bombero voluntario español para la organización internacional *Bomberos Sin Fronteras*.

Escúchala con atención y contesta a las preguntas escribiendo una X en la casilla correcta.



Habrà una pausa durante la entrevista.

Vas a oír la entrevista dos veces, pero antes tienes unos segundos para leer las preguntas.

26 Alberto se hizo bombero voluntario porque...

- A** un amigo se lo recomendó.
- B** hubo un incendio donde vivía.
- C** quería vivir nuevas aventuras.
- D** vio un reportaje en la televisión.

[1]

27 Para ser parte de *Bomberos Sin Fronteras*, se necesita...

- A** saber inglés.
- B** tener menos de 40 años.
- C** estar en muy buena forma.
- D** ser alto.

[1]

28 Para Alberto, lo peor de ser bombero voluntario es que...

- A** está separado de su familia.
- B** ve sufrir a la gente.
- C** hay demasiado trabajo.
- D** puede ser muy peligroso.

[1]

[PAUSA]

29 ¿Cuándo ayuda Alberto como bombero voluntario?

A los fines de semana

B siempre que sea necesario

C durante sus vacaciones

D un día a la semana

[1]

30 Alberto también apoya a *Bomberos Sin Fronteras*...

A participando en un programa de radio.

B hablando en colegios.

C ocupándose de la página web.

D enseñando a otros voluntarios.

[1]

31 Alberto piensa que en España...

A los jóvenes causan muchos incendios.

B se cuidan poco los bosques.

C los bomberos pierden tiempo en la oficina.

D hay pocos bomberos voluntarios.

[1]

[Total: 6]

Ejercicio 2 Preguntas 32–40

Vas a oír una entrevista con Julián Díaz, un joven músico.

Escúchala con atención y contesta a las preguntas **en español**.

Habrán dos pausas durante la entrevista.

Vas a oír la entrevista dos veces, pero antes tienes unos segundos para leer las preguntas.

32 ¿Dónde estaba tocando el piano Julián en el vídeo?

.....[1]

33 ¿Cómo reaccionó el amigo de Julián después de leer el artículo?

.....[1]

34 ¿Por qué llamaban a Julián “el joven del piano”?

.....[1]

[PAUSA]

35 ¿Cuál era el sueño de Julián como futbolista?

.....[1]

36 ¿Qué le dijo su abuela a Julián?

.....[1]

37 ¿Por qué puso Julián una foto de la abuela en el piano?

.....[1]

[PAUSA]

38 Según Julián, ¿cuándo tocan música los jóvenes?

.....[1]

39 ¿Para qué sirve la página web de Julián?

.....[1]

40 ¿Con quién va a tocar Julián mañana?

.....[1]

[Total: 9]

Permission to reproduce items where third-party owned material protected by copyright is included has been sought and cleared where possible. Every reasonable effort has been made by the publisher (UCLES) to trace copyright holders, but if any items requiring clearance have unwittingly been included, the publisher will be pleased to make amends at the earliest possible opportunity.

To avoid the issue of disclosure of answer-related information to candidates, all copyright acknowledgements are reproduced online in the Cambridge International Examinations Copyright Acknowledgements Booklet. This is produced for each series of examinations and is freely available to download at www.cie.org.uk after the live examination series.

Cambridge International Examinations is part of the Cambridge Assessment Group. Cambridge Assessment is the brand name of University of Cambridge Local Examinations Syndicate (UCLES), which is itself a department of the University of Cambridge.